



Каталог продукции

Мансардные окна
Зенитные фонари
Световые туннели
Все для установки
Аксессуары

действует с 3 марта 2021

*Мансардные окна VELUX произведены в странах Европейского союза

В каждом мансардном окне VELUX



6 Встроенная вентиляция для создания благоприятного микроклимата. Съемный моющийся фильтр делает воздух чище, не пропускает внутрь пыль, комаров и пух.



Возможность установки окна на любой высоте. Большинство моделей представлено в двух вариантах открывания: ручка сверху или снизу.

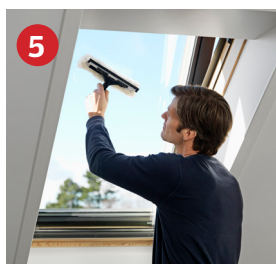

5 Створку можно повернуть на 180°, чтобы помыть окно из помещения.

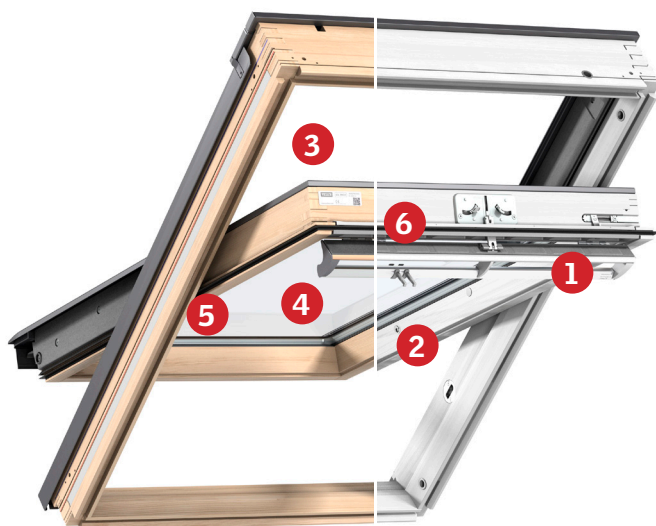

2 Надежная защита от сквозняков и мороза за счет нескольких контуров полимерных уплотнителей. Установка дополнительного комплекта «Снег+» снизит риск протечек при образовании льда на окнах на крышах с малым уклоном (15–30°).



4 Морозостойкий стеклопакет заполнен инертным газом, на стекле – низкоэмиссионное покрытие Low-E, что позволяет сохранять тепло даже в мороз.

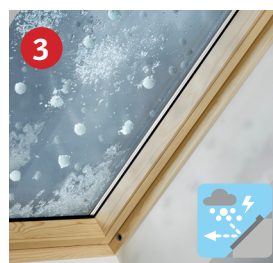

3 Внешнее закаленное стекло для защиты от крупного града и падающих веток. Окна выдерживают снеговую нагрузку до 630 кг/м²: это больше, чем необходимо в самых снежных регионах.



Окна VELUX: изобретены в Дании, произведены в странах Европейского союза



Специально для климата России

Все мансардные окна VELUX разработаны с учетом погодных нагрузок и климата России: холода и снега зимой, ветра и дождя в межсезонье, жары и града летом. Вот какие технологии применяются в наших окнах для защиты от непогоды.

Защита от холода

Все стеклопакеты VELUX заполнены инертным газом и имеют низкоэмиссионное покрытие Low-E для улучшенной теплоизоляции. Деревянные профили отлично сохраняют тепло.

Защита от сквозняка

Предусмотрено несколько контуров полимерных уплотнителей.

Защита от града

Внешнее закаленное стекло выдержит даже крупный град и падающие ветки.

Защита от снега и мороза

Окна испытаны на устойчивость к снеговым нагрузкам. Окна «Дизайн» и «Классика» утеплены по современной технологии ThermoTechnology™, для оптимальной термоизоляции рамы. Для малоуклонных кровель (15–30°), регионов с обильными снегопадами и частыми перепадами температур через ноль также есть решение. Это комплект уплотнителей «Снег+» для максимального снижения риска протечек в таких условиях.

Как мы тестируем нашу продукцию?

Многочисленные испытания гарантируют высокое качество мансардных окон VELUX. Каждая модель окна проходит испытания в нашем собственном исследовательском центре. Здесь тестируется изоляция и герметичность окна, исключаются дефекты материала и производственный брак.

В исследовательском центре VELUX проводится более 1700 испытаний ежегодно, среди которых:

- стойкость к воздействию льда и снега;
- герметичность;
- стойкость к экстремальным температурам;
- ударопрочность.



Испытания на стойкость к воздействию снега и льда проходят в два этапа: в лаборатории, затем в реальных тестовых домах.



Надежная воздухо- и водонепроницаемость подтверждается проверкой в аэродинамической трубе.



Инновационное утепление ThermoTechnology™ эффективно защитит от ветра и холодного воздуха.

Выбираем мансардное окно грамотно

1. Как правильно определить размер и количество окон?

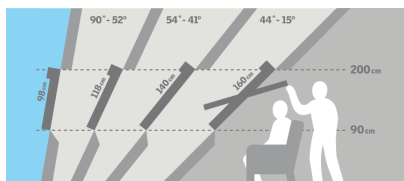
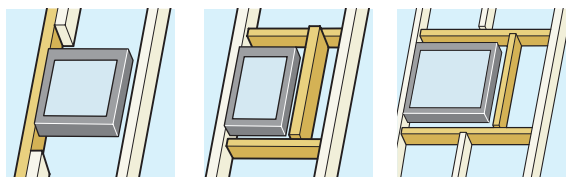

Ширина окна: просвет между стропилами должен быть на 4–6 см больше ширины выбранного окна. Если вам понравилось большое окно, а стропила расположены слишком близко (или наоборот), можно сделать несложную подгонку стропил.

Длина (высота) окна: чем ниже уклон кровли, тем длиннее должно быть выбранное вами окно.

Минимальное требование «10 к 1». На каждые 10 м² площади пола мансардного помещения рекомендуется не менее 1 м² площади остекления.

Таблица поможет рассчитать количество окон, зная площадь мансардного помещения:

Внешний размер окна	CR02	CR04	FR04	FR06	MR04	MR06	MR08	MR10	PR06	PR08	SR06	SR08
	СК02	СК04	FK04	FK06	МК04	МК06	МК08	МК10	ПК06	ПК08	SK06	SK08
Площадь остекления окна в м ²	0,22	0,29	0,38	0,48	0,47	0,59	0,73	0,85	0,75	0,92	0,95	1,16
1 окно освещает площадь в м ²	2,2	2,9	3,8	4,8	4,7	5,9	7,3	8,5	7,5	9,2	9,5	11,6

Пример расчета: допустим, площадь комнаты в мансарде – 17 м². Для освещения необходимо 1,7 м² остекления. Для этого можно выбрать 3 окна размера МК06/МR06, они дают в сумме 1,77 м² остекления: (3x0,59 = 1,77 м²). Альтернатива: 2 окна размера SK06/SR06, они дают в сумме 1,9 м² остекления (2x0,90 = 1,9 м²).

2. Как выбрать удобный тип открывания?

Классическая верхняя ручка-планка VELUX удобна для использования на любой высоте.

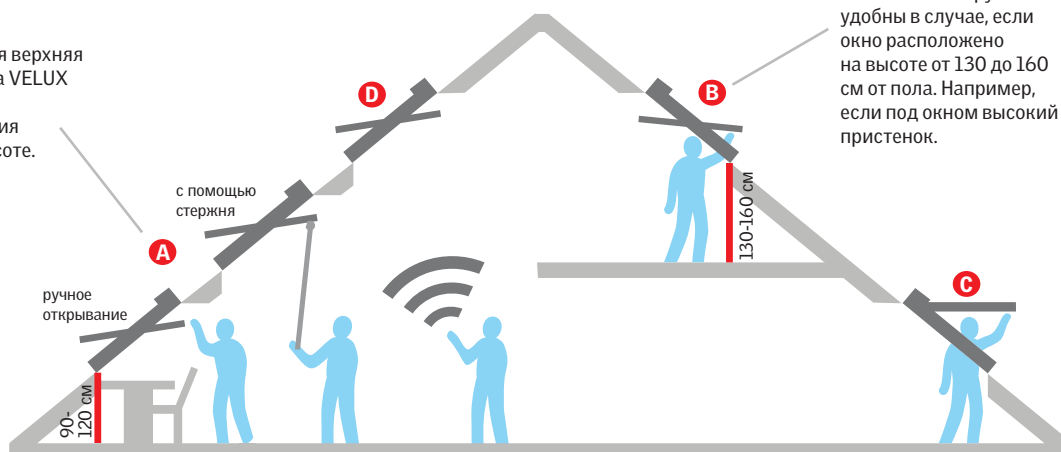

Окна с нижней ручкой удобны в случае, если окно расположено на высоте от 130 до 160 см от пола. Например, если под окном высокий пристенок.

Ручка сверху (открывание по центру)



Ручка снизу (открывание по центру)

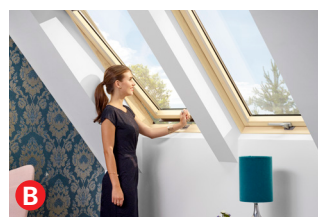

Панорамное открывание (ручка сверху и снизу)



Дистанционное открывание с пульта



3. Какой цвет и материал лучше выбрать?



Деревянные окна гармонично смотрятся в любом интерьере. Древесина окон VELUX прочна и устойчива к перепадам температур благодаря клееной структуре. Экологичный лак на водной основе защищает поверхности.



Белые водостойкие окна подходят для светлых интерьеров и влажных помещений, а также если в помещении уже есть белые вертикальные окна. Идеально сочетаются с белыми стенами и потолками. Не требуют ухода, легко моются. Уникальная конструкция: каркас окна из термодревесины повышенной прочности и монолитное полиуретановое покрытие.

4. Какой стеклопакет больше подходит?

●● Хорошо ●●● Отлично ●●●● Превосходно
✓ - встроено в стеклопакет

Код стеклопакета	--50	--61	--68	--86
Количество камер	1	2	2	2
 Теплосбережение Максимальное теплосбережение достигается за счет энергосберегающего напыления Low-E, технологии «теплого периметра», а также количества камер стеклопакета.	●●	●●●	●●●	●●●●
 Защита от шума Высокая защита от шума достигается за счет особой конструкции стеклопакета, а также количества контуров уплотнения.	●●	●●●	●●●	●●●●
 Безопасность снаружи Прочное закаленное внешнее стекло обеспечивает защиту от града, сильного ветра и повышенных снеговых нагрузок.	✓	✓	✓	✓
 Защита от осколков внутри Ламинированное внутреннее стекло «триплекс» защищает от осколков в случае повреждения стеклопакета.			✓	✓
 Защита от выгорания Стеклопакет «триплекс» задерживает УФ лучи и защищает мебель от выгорания. Идеален для помещений с большой площадью остекления и с окнами, выходящими на солнечную сторону.			✓	✓
 Защита от загрязнений + «анти-роса» Внешнее стекло имеет покрытие, благодаря которому окно дольше остается чистым. Другое покрытие препятствует выпадению росы.				✓
 Защита от шума дождя Благодаря особой пленке на внутреннем стекле снижается шум от капель во время дождя.			✓	✓

Стандарт

GZR 3050

Надежное окно со стандартными функциями: свежий воздух и дневной свет в вашем доме.



- ★ Окно с однокамерным стеклопакетом с закаленным внешним стеклом для защиты от непогоды.
- ★ Встроенный вентиляционный клапан для проветривания при закрытом окне.
- ★ Окно легко мыть изнутри помещения, повернув створку на 180°.
- ★ Выбор расположения ручки — сверху или снизу — исходя из предпочтений и особенностей помещения.
- ★ Возможна модернизация для дистанционного управления.

Стандарт+

GZR 3061

Улучшенная модель с двухкамерным стеклопакетом и высокими показателями теплосбережения для комфортной жизни.



- ★ Двухкамерный стеклопакет сохраняет больше тепла для комфорта в помещении.
- ★ Внешнее закаленное стекло для защиты от непогоды.
- ★ Встроенный вентиляционный клапан для проветривания при закрытом окне.
- ★ Окно легко мыть изнутри помещения, повернув створку на 180°.
- ★ Выбор расположения ручки — сверху или снизу — исходя из предпочтений и особенностей помещения.
- ★ Возможна модернизация для дистанционного управления.

★ Преимущества модели VELUX

○ Дополнительная опция

Обязательный комплект для установки



Мансардное окно

Оклад

30 300 ₺

окно и оклад
размер 78 x 118

Рекомендуемый элемент

(не входит в цену)



Гидро- и тепло-
изоляция BDX
5800 ₺

Обязательный комплект для установки



Мансардное окно

Оклад

34 500 ₺

окно и оклад
размер 78 x 118

Рекомендуемый элемент

(не входит в цену)



Гидро- и тепло-
изоляция BDX
5800 ₺

Дизайн

GLL 1061/GLU 0061

Идеальное сочетание инновационных технологий и безупречного внешнего вида.



ThermoTechnology™

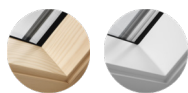

- ★ Инновационное утепление ThermoTechnology™ и дополнительный контур уплотнения для сохранения тепла.
- ★ Улучшенный внутренний дизайн, сглаженные линии и стильная фурнитура.
- ★ Меньше видимых элементов крепления снаружи — дополнительная защита от непогоды.
- ★ Выбор материала и цвета исполнения: натуральное дерево или полиуретан белого цвета.
- ★ Простая модернизация для бесшумного дистанционного управления со скрытым расположением мотора.
- ★ Двухкамерный стеклопакет сохраняет больше тепла для комфорта в помещении.
- ★ Внешнее закаленное стекло для защиты от непогоды.
- ★ Встроенная вентиляция для проветривания при закрытом окне.
- ★ Окно легко мыть изнутри помещения, повернув створку на 180° и зафиксировав задвижкой.
- ★ Выбор расположения ручки — сверху или снизу — исходя из предпочтений и особенностей помещения.

Обязательный комплект для установки



Мансардное окно

Оклад (гидро- и тепло-изоляция BDX в комплекте)

47 600 ₽

окно и оклад
размер 78 x 118

Классика

GGL 3068/GGU 0068

Пожалуй, это наше лучшее мансардное окно для тех, кто не согласен на меньшее.



ThermoTechnology™

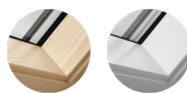

- ★ Самое безопасное окно VELUX: ударопрочное закаленное стекло снаружи и ламинированное стекло «триплекс» изнутри для защиты от осколков.
- ★ Улучшенная звукоизоляция от шума с улицы и дождя.
- ★ Защита мебели и отделки от выгорания благодаря стеклу «триплекс» с УФ-фильтром.
- ★ Выбор материала и цвета исполнения: натуральное дерево или полиуретан белого цвета.
- ★ Простая модернизация для бесшумного дистанционного управления со скрытым расположением мотора.
- ★ Двухкамерный стеклопакет сохраняет больше тепла для комфорта в помещении.
- ★ Инновационное утепление ThermoTechnology™ и дополнительный контур уплотнения для сохранения тепла.
- ★ Улучшенный внутренний дизайн, сглаженные линии и стильная фурнитура.
- ★ Меньше видимых элементов крепления снаружи — дополнительная защита от непогоды.
- ★ Встроенный вентиляционный клапан для проветривания помещения при закрытом окне.
- ★ Окно легко мыть изнутри помещения, повернув створку на 180° и зафиксировав задвижкой.

Обязательный комплект для установки



Мансардное окно

Оклад (гидро- и тепло-изоляция BDX в комплекте)

62 850 ₽

окно и оклад
размер 78 x 118

Стандарт

GZR 3050/GZR 3050b



15°-90°

Надежное окно со стандартными функциями: свежий воздух и дневной свет в вашем доме.



- ★ Однокамерный стеклопакет с закаленным внешним стеклом для защиты от непогоды.
- ★ Встроенный вентиляционный клапан для проветривания при закрытом окне.
- ★ Окно легко мыть изнутри помещения, повернув створку на 180°.
- ★ Выбор расположения ручки — сверху или снизу — исходя из предпочтений и особенностей помещения.
- ★ Возможна модернизация оборудованием для дистанционного управления.



Удобное открывание сверху

Окно с верхним открыванием можно установить на любой высоте. Ручка-планка удобна для открывания окна из любого положения, даже если под окном расположена мебель.



Свежий воздух даже в плохую погоду!

Встроенная вентиляция в обеих моделях удобно расположена в верхней части поворотной рамы и позволяет проветривать комнату даже при закрытом окне. Съемный фильтр защитит от пыли и насекомых.



Выбор варианта открывания

Если окно с верхним открыванием не подходит, есть вариант с нижней ручкой. Такое окно подходит при установке на высоте 130–160 см от пола, если к ручке есть доступ при открытом и закрытом окне, а под окном нет мебели.



Модернизация окон



АМС 100
Комплект с питанием от электросети

Мотор
Пульт управления
Датчик дождя



Подробнее на стр. 23



Комплект для установки

стр. 28 – 29

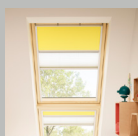

Аксессуары, шторы, жалюзи

стр. 34 – 35



Обязательный комплект

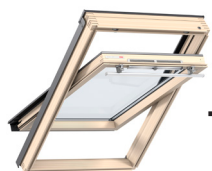

Окно
GZR MR06 3050



Оклад
EWR MR06 0000

30 300 ₽

окно и оклад
размер 78 x 118

Дополнительно



**Комплект для гидро-
и теплоизоляции**
BDX 2000

5 800 ₽



Пароизоляция
BBX 0000

2 350 ₽

Размер (ширина и высота), см. Код окна Площадь остекления, м ²	55 x 78	55 x 98	66 x 98	66 x 118	78 x 98	78 x 118	78 x 140	78 x 160	94 x 118	94 x 140	114 x 118	114 x 140
	CR02	CR04	FR04	FR06	MR04	MR06	MR08	MR10	PR06	PR08	SR06	SR08
	0,22	0,29	0,38	0,48	0,47	0,59	0,73	0,85	0,75	0,92	0,95	1,16

GZR 3050 ручка сверху	15 500	17 800	18 850	19 700	19 700	20 950	22 850	-	24 500	26 200	25 750	28 700
GZR 3050b ручка снизу	15 500	17 800	18 850	19 700	19 700	20 950	22 850	-	24 500	-	25 750	-
EWR 0000 для профил. кровельного материала	7 750	7 950	8 250	8 900	8 900	9 350	9 900	10 950	10 550	11 150	11 050	11 700
ESR 0000 для плоского. кровельного материала	5 950	6 100	6 300	6 800	6 800	7 150	7 600	8 350	8 100	8 500	8 450	8 950
BDX 2000 комплект для гидро- и теплоизоляции	5 800	5 800	5 800	5 800	5 800	5 800	5 800	5 800	5 800	5 800	5 800	5 800
BBX 0000 Пароизоляция	2 350	2 350	2 350	2 350	2 350	2 350	2 350	2 350	2 350	2 350	2 350	2 350

Если стандартная продукция отсутствует на складе в Краснодаре или Калининграде, срок поставки может составить до 4 недель. Наличие продукции на складе уточняйте на сайте www.velux.ru или в отделе по работе с клиентами.

В наличии на складе в Москве. Цены в рублях с учетом НДС действуют с 3 марта 2021 г.

Стандарт+

GZR 3061/GZR 3061b



15°-90°

Улучшенная модель с двухкамерным стеклопакетом и высокими показателями теплосбережения для комфортной жизни.



- ★ Двухкамерный стеклопакет сохраняет больше тепла для комфорта в помещении.
- ★ Внешнее закаленное стекло для защиты от непогоды.
- ★ Встроенный вентиляционный клапан для проветривания при закрытом окне.
- ★ Окно легко мыть изнутри помещения, повернув створку на 180°.
- ★ Выбор расположения ручки — сверху или снизу — исходя из предпочтений и особенностей помещения.
- ★ Возможна модернизация оборудованием для дистанционного управления.



Двухкамерный стеклопакет для защиты от холода

Теплый двухкамерный стеклопакет рекомендуется для детских и спален. Он теплее однокамерного на 30%. Стеклопакет заполнен аргоном. Закаленное стекло снаружи защитит от града.



Встроенная вентиляция

Встроенная вентиляция в обеих моделях удобно расположена в верхней части створки и позволяет проветривать комнату даже при закрытом окне. Съемный фильтр защитит от пыли и насекомых.



Эргономичная фурнитура

Ручка для открывания и вентиляционный клапан улучшенного эргономичного дизайна для удобства.



Выбор варианта открывания

Если окно с верхним открыванием не подходит, есть вариант с нижней ручкой. Такое окно подходит при установке на высоте 130–160 см от пола, если к ручке есть доступ при открытом и закрытом окне, а под окном нет мебели.



Модернизация окон



АМС 100
Комплект с питанием от электросети

Мотор
Пульт управления
Датчик дождя



Подробнее на стр. 23



Комплект для установки

стр. 28 – 29

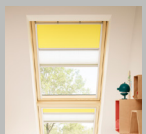

Аксессуары, шторы, жалюзи

стр. 34 – 35



Обязательный комплект

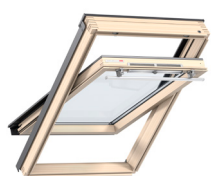

Окно
GZR MR06 3061



Оклад
EWR MR06 0000



Дополнительно



**Комплект для гидро-
и теплоизоляции**
BDX 2000



Пароизоляция
BBX 0000



Размер (ширина и высота), см. Код окна Площадь остекления, м ²	55 x 78 CR02 0,22	55 x 98 CR04 0,29	66 x 98 FR04 0,38	66 x 118 FR06 0,48	78 x 98 MR04 0,47	78 x 118 MR06 0,59	78 x 140 MR08 0,73	78 x 160 MR10 0,85	94 x 118 PR06 0,75	94 x 140 PR08 0,92	114 x 118 SR06 0,95	114 x 140 SR08 1,16
---	-------------------------	-------------------------	-------------------------	--------------------------	-------------------------	--------------------------	--------------------------	--------------------------	--------------------------	--------------------------	---------------------------	---------------------------

GZR 3061 ручка сверху	18 600	21 350	22 650	23 650	23 650	25 150	27 400	31 150	29 400	31 450	30 900	34 450
GZR 3061b ручка снизу	18 600	21 350	22 650	23 650	23 650	25 150	27 400	31 150	29 400	31 450	30 900	34 450
EWR 0000 для профил. кровельного материала	7 750	7 950	8 250	8 900	8 900	9 350	9 900	10 950	10 550	11 150	11 050	11 700
ESR 0000 для плоского. кровельного материала	5 950	6 100	6 300	6 800	6 800	7 150	7 600	8 350	8 100	8 500	8 450	8 950
BDX 2000 комплект для гидро- и теплоизоляции	5 800	5 800	5 800	5 800	5 800	5 800	5 800	5 800	5 800	5 800	5 800	5 800
BBX 0000 Пароизоляция	2 350	2 350	2 350	2 350	2 350	2 350	2 350	2 350	2 350	2 350	2 350	2 350

Если стандартная продукция отсутствует на складе в Краснодаре или Калининграде, срок поставки может составить до 4 недель. Наличие продукции на складе уточняйте на сайте www.velux.ru или в отделе по работе с клиентами. Цены в рублях с учетом НДС действуют с 3 марта 2021 г.

Дизайн

GLL 1061/GLL 1061b



15°-90°

Идеальное сочетание инновационных технологий и безупречного внешнего вида.



- ★ Инновационное утепление ThermoTechnology™ и дополнительный контур уплотнения для сохранения тепла.
- ★ Улучшенный внутренний дизайн, сглаженные линии и стильная фурнитура.
- ★ Меньше видимых элементов крепления снаружи — дополнительная защита от непогоды.
- ★ Простая модернизация скрытым бесшумным оборудованием для дистанционного управления.
- ★ Двухкамерный стеклопакет сохраняет больше тепла для комфорта в помещении.
- ★ Внешнее закаленное стекло для защиты от непогоды.
- ★ Встроенная вентиляция для проветривания при закрытом окне.
- ★ Окно легко мыть изнутри помещения, повернув створку на 180° и зафиксировав задвижкой.
- ★ Выбор расположения ручки — сверху или снизу — исходя из предпочтений и особенностей помещения.



Удобное открывание и свежий воздух

Вентиляционный клапан совмещен с ручкой-планкой. Улучшенный воздухообмен за счет увеличенной площади клапана. Съемный моющийся фильтр защищает от пыли и насекомых. Задвижка надежно зафиксирует створку для вентиляции или мытья окна изнутри.



Элегантный дизайн снаружи и внутри

Внутренние поверхности окна сглажены, линии плавные. Снаружи скрытая система крепления накладок имеет только четыре видимых точки крепления, что делает защиту от непогоды еще лучше.

Больше тепла для комфорта

Двухкамерный стеклопакет теплее однокамерного на 30%. 3 уровня уплотнителей между рамой и створкой образуют замкнутые контуры. Это снижает воздухопроницаемость и исключает продувание. Закаленное стекло защитит от града.



Инновационное утепление

ThermoTechnology™ означает использование современных теплоизоляционных материалов. Это обеспечивает высокий уровень надежности и долговечности оконной конструкции, эффективно защищает от теплопотерь между створкой и рамой.

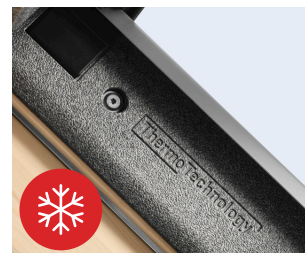

Модель с нижним расположением ручки

По желанию можно выбрать модель с нижним открыванием. Стильное вентиляционное устройство имеет три режима проветривания. Удобная ручка фиксирует створку в приоткрытом положении.



Модернизация окон

Бесшумный мотор
Датчик дождя
Питание от электрической сети или солнечной батареи
Подробнее на стр. 23



Только для модели с верхним расположением ручки



Комплект для установки

стр. 28 – 29

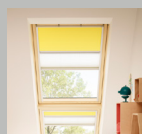

Аксессуары, шторы, жалюзи

стр. 34 – 35



Обязательный комплект



Окно
GLL MK06 1061

+



Оклад в комплекте с гидро- и теплоизоляцией
EDW MK06 2000

10
ЛЕТ
ГАРАНТИЯ

47 600 ₺

окно и оклад
размер 78 x 118

Дополнительно



Пароизоляция
EDW 2000

2 350 ₺

Размер (ширина и высота), см. Код окна Площадь остекления, м ²	55 x 78	55 x 98	66 x 98	66 x 118	78 x 98	78 x 118	78 x 140	78 x 160	94 x 118	94 x 140	114 x 118	114 x 140
	СК02 0,22	СК04 0,29	FK04 0,38	FK06 0,48	МК04 0,47	МК06 0,59	МК08 0,73	МК10 0,85	PK06 0,75	PK08 0,92	SK06 0,95	SK08 1,16

GLL 1061 ручка сверху	23 550	27 050	28 650	29 900	29 900	31 850	34 700	39 500	37 250	39 800	39 150	43 600
GLL 1061b ручка снизу	-	-	-	29 900	29 900	31 850	34 700	39 500	-	39 800	-	-
EDW 2000 (BDX в комплекте) для профил. кровельного материала	14 050	14 250	14 550	15 250	15 250	15 750	16 350	17 450	17 050	17 650	17 550	18 250
EDS 2000 (BDX в комплекте) для плоского кровельного материала	12 100	12 200	12 450	13 000	13 000	13 400	13 850	14 700	14 400	14 850	14 800	15 350
EDQ 2000 (BDX в комплекте) для клик-фальца	14 550	14 750	15 100	15 800	15 800	16 350	17 000	18 150	17 700	18 350	18 250	19 000
VBX 0000 Пароизоляция	2 350	2 350	2 350	2 350	2 350	2 350	2 350	2 350	2 350	2 350	2 350	2 350

Если стандартная продукция отсутствует на складе в Краснодаре или Калининграде, срок поставки может составить до 4 недель. Наличие продукции на складе уточняйте на сайте www.velux.ru или в отделе по работе с клиентами.

В наличии на складе в Москве Срок поставки 4 – 5 недель Цены в рублях с учетом НДС действуют с 3 марта 2021 г.

Дизайн

GLU 0061/GLU 0061b



15°-90°

Идеальное сочетание инновационных технологий и безупречного внешнего вида.



- ★ Инновационное утепление ThermoTechnology™ и дополнительный контур уплотнения для сохранения тепла.
- ★ Улучшенный внутренний дизайн, сглаженные линии и стильная фурнитура.
- ★ Меньше видимых элементов крепления снаружи – дополнительная защита от непогоды.
- ★ Простая модернизация скрытым бесшумным оборудованием для дистанционного управления.
- ★ Двухкамерный стеклопакет сохраняет больше тепла для комфорта в помещении.
- ★ Внешнее закаленное стекло для защиты от непогоды.
- ★ Встроенная вентиляция для проветривания при закрытом окне.
- ★ Окно легко мыть изнутри помещения, повернув створку на 180° и зафиксировав задвижкой.
- ★ Выбор расположения ручки – сверху или снизу, исходя из предпочтений и особенностей помещения.



Легко моется и не требует ухода

Окно имеет цельное водонепроницаемое покрытие без стыков. Оно стойко к влаге и загрязнениям. Благодаря гладким углам и отсутствию соединений пыль и грязь не накапливаются на поверхности. Такие окна не требуют ухода — их достаточно лишь изредка протирать.



Удобное открывание и свежий воздух

Вентиляционный клапан совмещен с ручкой-планкой. Улучшенный воздухообмен за счет увеличенной площади клапана. Съемный моющийся фильтр защищает от пыли и насекомых. Задвижка надежно зафиксирована для вентиляции или мытья окна изнутри помещения.



Инновационное утепление

В основе окна — прочная термодревесина с низкой теплопроводностью. Таким образом, технология ThermoTechnology™ здесь представлена иначе, чем в других окнах VELUX: она спрятана внутри окна, чтобы интерьер оставался безупречно белым.



Модель с нижним расположением ручки

По желанию можно выбрать модель с нижним открыванием. Стильное вентиляционное устройство имеет три режима проветривания. Удобная ручка фиксирует створку в приоткрытом положении.

Модернизация окон

Бесшумный мотор
Датчик дождя
Питание от электрической сети или солнечной батареи
Подробнее на стр. 23



Только для модели с верхним расположением ручки



Комплект для установки

стр. 28 – 29

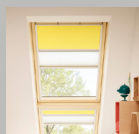

Аксессуары, шторы, жалюзи

стр. 34 – 35



Обязательный комплект



Окно
GLU MK06 0061

+



**Оклад в комплекте с гидро-
и теплоизоляцией**
EDW MK06 2000

10
ЛЕТ
ГАРАНТИИ

55 550 ₽

окно и оклад
размер 78 x 118

Дополнительно



Пароизоляция
VBX 0000

2 350 ₽

Размер (ширина и высота), см. Код окна Площадь остекления, м ²	55 x 78 СК02 0,22	66 x 118 FK06 0,48	78 x 98 MK04 0,47	78 x 118 MK06 0,59	78 x 140 MK08 0,73	78 x 160 MK10 0,85	94 x 140 PK08 0,92	114 x 140 SK08 1,16
---	-------------------------	--------------------------	-------------------------	--------------------------	--------------------------	--------------------------	--------------------------	---------------------------

GLU 0061 ручка сверху	29 450	37 400	37 400	39 800	43 400	49 350	49 750	54 500
GLU 0061b ручка снизу	-	37 400	37 400	39 800	43 400	-	49 750	-
EDW 2000 (BDX в комплекте) для профил. кровельного материала	14 050	15 250	15 250	15 750	16 350	17 450	17 650	18 250
EDS 2000 (BDX в комплекте) для плоского кровельного материала	12 100	13 000	13 000	13 400	13 850	14 700	14 850	15 350
EDQ 2000 (BDX в комплекте) для клик-фальца	14 550	15 800	15 800	16 350	17 000	18 150	18 350	19 000
VBX 0000 Пароизоляция	2 350	2 350	2 350	2 350	2 350	2 350	2 350	2 350

Если стандартная продукция отсутствует на складе в Краснодаре или Калининграде, срок поставки может составить до 4 недель. Наличие продукции на складе уточняйте на сайте www.velux.ru или в отделе по работе с клиентами.

□ В наличии на складе в Москве □ Срок поставки 2,5 недели □ Срок поставки 4 – 5 недель

Цены в рублях с учетом НДС действуют с 3 марта 2021 г.

Классика

GGL 3068



15°-90°

Пожалуй, это наше лучшее мансардное окно для тех, кто не согласен на меньшее.

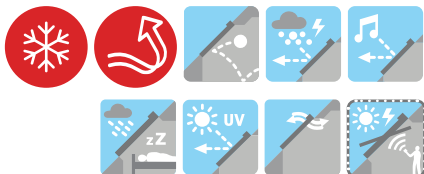

- ★ Самое безопасное окно VELUX: ударопрочное закаленное стекло снаружи и ламинированное стекло «триплекс» изнутри для защиты от осколков.
- ★ Улучшенная звукоизоляция от шума с улицы и дождя.
- ★ Защита мебели и отделки от выгорания благодаря стеклу «триплекс» с УФ-фильтром.
- ★ Простая модернизация для бесшумного дистанционного управления со скрытым расположением мотора.
- ★ Двухкамерный стеклопакет сохраняет больше тепла для комфорта в помещении.
- ★ Инновационное утепление ThermoTechnology™ и дополнительный контур уплотнения для сохранения тепла.
- ★ Улучшенный внутренний дизайн, сглаженные линии и стильная фурнитура.
- ★ Меньше видимых элементов крепления снаружи — дополнительная защита от непогоды.
- ★ Встроенный вентиляционный клапан для проветривания помещения при закрытом окне.
- ★ Окно легко мыть изнутри помещения, повернув створку на 180° и зафиксировав задвижкой.



Самое безопасное окно VELUX

Благодаря внутреннему стеклу «триплекс» под окном можно без опасений спать и играть. Даже если стекло треснет, осколки останутся на пленке и не разлетятся. Рекомендуем использовать такие окна в местах, где люди спят, работают, отдыхают непосредственно под мансардным окном. Конструкция стеклопакета в сочетании с внутренним стеклом «триплекс» также снижает шум с улицы и дополнительно защищает от шума капель дождя.



Стильный дизайн и удобство

В основе европейского дизайна сочетание дерева и матового металла, плавные линии. Ручка совмещена с вентиляционным клапаном — можно управлять окном или проветриванием одним нажатием. Съемный моющийся фильтр защищает от пыли и насекомых. Щеколда надежно фиксирует створку для вентиляции или мытья окна изнутри.

Инновационное утепление

В основе инновационного утепления ThermoTechnology™ — использование современных теплоизоляционных материалов. Это обеспечивает высокий уровень надежности и долговечности оконной конструкции.



Больше тепла для комфорта

Двухкамерный стеклопакет теплее однокамерного на 30%. 3 уровня уплотнителей между рамой и створкой образуют замкнутые контуры. Это снижает воздухопроницаемость и исключает продувание. Закаленное стекло защитит от града.



Модернизация окон или модели INTEGRA™

Бесшумный мотор
Датчик дождя
Питание от электрической сети или солнечной батареи
Подробнее на стр. 23



Комплект для установки

стр. 28 – 29

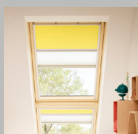

Аксессуары, шторы, жалюзи

стр. 34 – 35



Обязательный комплект



Окно
GGL MK06 3068

**Оклад в комплекте с гидро-
и теплоизоляцией**
EDW MK06 2000

62 850 Р

окно и оклад
размер 78 x 118

Дополнительно



Пароизоляция
BBX 0000

2 350 Р

Размер (ширина и высота), см. Код окна Площадь остекления, м ²	55 x 78	55 x 98	66 x 98	66 x 118	78 x 98	78 x 118	78 x 140	78 x 160	94 x 118	94 x 140	114 x 118	114 x 140
	СК02	СК04	FK04	FK06	МК04	МК06	МК08	МК10	PK06	PK08	SK06	SK08
	0,22	0,29	0,38	0,48	0,47	0,59	0,73	0,85	0,75	0,92	0,95	1,16

GGL 3068 ручка сверху	34 850	40 050	42 400	44 250	44 250	47 100	51 350	58 400	55 100	58 900	57 950	64 550
EDW 2000 (BDX в комплекте) для профил. кровельного материала	14 050	14 250	14 550	15 250	15 250	15 750	16 350	17 450	17 050	17 650	17 550	18 250
EDS 2000 (BDX в комплекте) для плоского кровельного материала	12 100	12 200	12 450	13 000	13 000	13 400	13 850	14 700	14 400	14 850	14 800	15 350
EDQ 2000 (BDX в комплекте) для клик-фальца	14 550	14 750	15 100	15 800	15 800	16 350	17 000	18 150	17 700	18 350	18 250	19 000
BBX 0000 Пароизоляция	2 350	2 350	2 350	2 350	2 350	2 350	2 350	2 350	2 350	2 350	2 350	2 350

Если стандартная продукция отсутствует на складе в Краснодаре или Калининграде, срок поставки может составить до 4 недель. Наличие продукции на складе уточняйте на сайте www.velux.ru или в отделе по работе с клиентами.

В наличии на складе в Москве Срок поставки 2,5 недели Срок поставки 4 – 5 недель

Цены в рублях с учетом НДС действуют с 3 марта 2021 г.

Классика

GGU 0068



15°-90°

Пожалуй, это наше лучшее мансардное окно для тех, кто не согласен на меньшее.

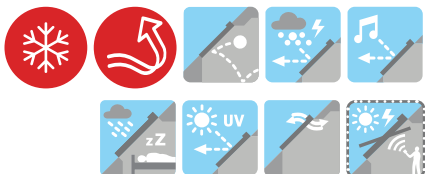

- ★ Самое безопасное окно VELUX: ударопрочное закаленное стекло снаружи и ламинированное стекло «триплекс» изнутри для защиты от осколков.
- ★ Улучшенная звукоизоляция от шума с улицы и дождя.
- ★ Защита мебели и отделки от выгорания благодаря стеклу «триплекс» с УФ-фильтром.
- ★ Простая модернизация для бесшумного дистанционного управления со скрытым расположением мотора.
- ★ Двухкамерный стеклопакет сохраняет больше тепла для комфорта в помещении.
- ★ Инновационное утепление ThermoTechnology™ и дополнительный контур уплотнения для сохранения тепла.
- ★ Улучшенный внутренний дизайн, сглаженные линии и стильная фурнитура.
- ★ Меньше видимых элементов крепления снаружи — дополнительная защита от непогоды.
- ★ Встроенный вентиляционный клапан для проветривания помещения при закрытом окне.
- ★ Окно легко мыть изнутри помещения, повернув створку на 180° и зафиксировав задвижкой.



Удобное открывание и свежий воздух

Вентиляционный клапан совмещен с ручкой-планкой. Площадь клапана увеличена, воздухообмен максимальный. Съёмный моющийся фильтр защищает от пыли и насекомых. Задвижка надежно фиксирует створку для вентиляции или мытья окна изнутри.



Не требует ухода

Окно имеет цельное покрытие без стыков. Оно стойко к влаге и загрязнениям. Благодаря гладким углам и отсутствию соединений пыль и грязь не накапливаются на поверхности. Такие окна не требуют ухода — их достаточно лишь изредка протирать.

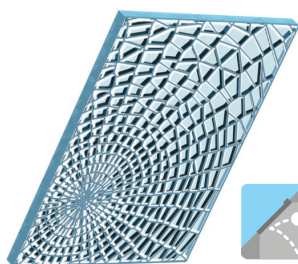

Защита от осколков и шума

Внутреннее стекло «триплекс» придает стеклопакету дополнительную безопасность. Даже если стекло треснет, осколки останутся на пленке и не разлетятся. Рекомендуем использовать такие окна в местах, где люди спят, работают, отдыхают непосредственно под мансардным окном. Конструкция стеклопакета в сочетании со стеклом «триплекс» также снижает шум с улицы и дополнительно защищает от шума дождя.

Больше тепла для комфорта

В основе окна — прочная термодревесина с низкой теплопроводностью. Таким образом, технология ThermoTechnology™ здесь решена иначе, чем в других окнах VELUX. Двухкамерный стеклопакет теплее однокамерного на 30%. Уплотнители между рамой и створкой образуют замкнутые контуры. Это снижает воздухопроницаемость и исключает продувание. Закаленное стекло защитит от града.



Модернизация окон или модели INTEGRA™

Бесшумный мотор
Датчик дождя
Питание от электрической сети или солнечной батареи
Подробнее на стр. 23



Комплект для установки

стр. 28 – 29

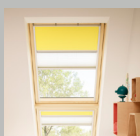

Аксессуары, шторы, жалюзи

стр. 34 – 35



Обязательный комплект



Окно
GGU MK06 0068

**Оклад в комплекте с гидро-
и теплоизоляцией**
EDW MK06 2000

10
ЛЕТ
ГАРАНТИЯ

74 350 ₽

окно и оклад
размер 78 x 118

Дополнительно



2 350 ₽

Пароизоляция
BBX 0000

Размер (ширина и высота), см. Код окна Площадь остекления, м ²	55 x 78 СК02 0,22	55 x 98 СК04 0,29	66 x 98 FK04 0,38	66 x 118 FK06 0,48	78 x 98 МК04 0,47	78 x 118 МК06 0,59	78 x 140 МК08 0,73	78 x 160 МК10 0,85	94 x 118 PK06 0,75	94 x 140 PK08 0,92	114 x 118 SK06 0,95	114 x 140 SK08 1,16
---	-------------------------	-------------------------	-------------------------	--------------------------	-------------------------	--------------------------	--------------------------	--------------------------	--------------------------	--------------------------	---------------------------	---------------------------

GGU 0068 ручка сверху	44 550	47 450	52 750	55 100	53 900	58 600	62 700	72 650	68 550	73 250	72 100	80 300
EDW 2000 (BDX в комплекте) для профил. кровельного материала	14 050	14 250	14 550	15 250	15 250	15 750	16 350	17 450	17 050	17 650	17 550	18 250
EDS 2000 (BDX в комплекте) для плоского кровельного материала	12 100	12 200	12 450	13 000	13 000	13 400	13 850	14 700	14 400	14 850	14 800	15 350
EDQ 2000 (BDX в комплекте) для клик-фальца	14 550	14 750	15 100	15 800	15 800	16 350	17 000	18 150	17 700	18 350	18 250	19 000
BBX 0000 Пароизоляция	2 350	2 350	2 350	2 350	2 350	2 350	2 350	2 350	2 350	2 350	2 350	2 350

Если стандартная продукция отсутствует на складе в Краснодаре или Калининграде, срок поставки может составить до 4 недель. Наличие продукции на складе уточняйте на сайте www.velux.ru или в отделе по работе с клиентами.

В наличии на складе в Москве Срок поставки 2,5 недели Срок поставки 4 – 5 недель

Цены в рублях с учетом НДС действуют с 3 марта 2021 г.

Классика

GGL 3086/GGU 0086



15°-90°

Окно с тройной защитой от холода, шума и осколков.

- ★ Дополнительная защита «Снег+».
- ★ Двухкамерный стеклопакет с внутренним стеклом «триплекс».
- ★ Улучшенная защита от шума улицы и дождя.
- ★ Покрытие «анти-роса».
- ★ Легкоочищающееся покрытие.



Представлено в дереве и белом полиуретане.



Всегда чистое окно

Специальное покрытие «анти-роса» уменьшает образование конденсата на внешнем стекле. Благодаря этому супертеплые окна не запотевают и остаются прозрачными даже при большой разнице температур внутри и снаружи.

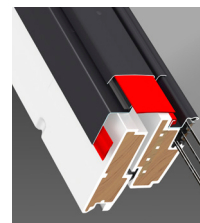

Дополнительные уплотнители устанавливаются под боковые накладки на поворотной раме.



Полимерные уплотнители герметизируют неподвижную часть окна снизу.

Адаптировано и проверено в суровых условиях русской зимы

Если мансардное окно установлено в малоуклонную крышу и нерегулярно очищается от снега и льда, то конструкция окна подвергается дополнительной нагрузке в период таяния снега и перепада температур. Для таких случаев мы предусмотрели уникальную технологию защиты «Снег+». Установка комплекта снизит риск протечек при образовании ледяного замка на мансардных окнах. Такие окна с дополнительным контуром уплотнения от сквозняков и стойким к граду стеклопакетом — идеальный выбор для регионов с суровыми зимами.

Улучшенная защита от шума

Особая конструкция стеклопакета и внутреннее стекло «триплекс» защитит от шума улицы и шума дождя.

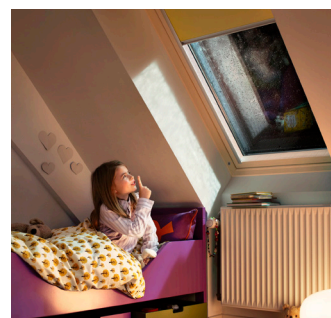

Дополнительная защита от осколков

Защита от осколков. Благодаря внутреннему стеклу «триплекс» под окном можно без опасений спать и играть. Даже если стекло треснет, осколки останутся на пленке и не разлетятся.

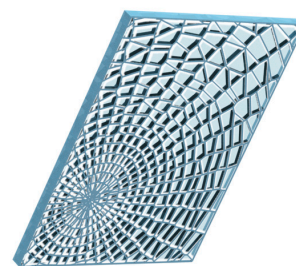

Максимальная защита от холода

Двухкамерный стеклопакет в сочетании с технологией утепления ThermoTechnology™ обеспечивает повышенную теплоизоляцию. В модели GGU древесина рамы термически обработана. Супертеплое окно становится надежным защитником от любого холода. А значит, в вашем доме круглый год будет тепло и уютно.

Панорама

GPL 3068/GPU 0068



15°-55°(75°)

Панорамные мансардные окна открываются наружу по верхней оси и не мешают виду из окна.



Превосходный панорамный вид

Главные достоинства этого окна — удобное открывание и панорамный вид. Окно открывается по верхней оси наружу на 45°. Таким образом, оно образует дополнительное пространство над головой и открывает панорамный вид. А чтобы помыть окно снаружи, достаточно повернуть его по центральной оси на 180°, как классическое мансардное окно, и зафиксировать задвижкой.

- ★ Открывание по верхней оси, дополнительное сервисное открывание по средней оси.
- ★ Панорамный вид.



Представлено в дереве и белом полиуретане.



Свежий воздух даже в плохую погоду

Благодаря вентиляционному клапану, можно проветривать комнату при закрытом окне, даже когда вас нет дома. Достаточно слегка наклонить ручку-планку, чтобы открыть доступ для свежего воздуха. А встроенный фильтр очистит воздух от пыли и насекомых.

Размер (ширина и высота), см. Код окна Площадь остекления, м ²	55 x 78	55 x 98	66 x 98	66 x 118	78 x 98	78 x 118	78 x 140	78 x 160	94 x 118	94 x 140	114 x 118	114 x 140
	СК02	СК04	FK04	FK06	МК04	МК06	МК08	МК10	PK06	PK08	SK06	SK08
	0,22	0,29	0,38	0,48	0,47	0,59	0,73	0,85	0,75	0,92	0,95	1,16

GGL 3086 дерево	46 500	53 400	56 550	59 050	59 050	62 800	68 450	77 900	73 500	78 500	77 250	86 050
GGU 0086 полиуретан	59 400	63 300	70 350	73 450	71 900	78 150	83 650	96 900	91 450	97 700	96 150	107 050
GPL 3068 дерево	-	54 050	-	59 750	59 750	63 600	69 300	78 850	74 400	79 500	78 200	87 100
GPU 0068 полиуретан	-	64 100	-	74 350	72 800	79 100	84 650	98 100	92 550	98 900	97 300	108 400
EDW 2000 (BDX в комплекте) для профил. кровельного материала	14 050	14 250	14 550	15 250	15 250	15 750	16 350	17 450	17 050	17 650	17 550	18 250
EDS 2000 (BDX в комплекте) для плоского кровельного материала	12 100	12 200	12 450	13 000	13 000	13 400	13 850	14 700	14 400	14 850	14 800	15 350
EDQ 2000 (BDX в комплекте) для клик-фальца	14 550	14 750	15 100	15 800	15 800	16 350	17 000	18 150	17 700	18 350	18 250	19 000
VBX 0000 Пароизоляция	2 350	2 350	2 350	2 350	2 350	2 350	2 350	2 350	2 350	2 350	2 350	2 350

Если стандартная продукция отсутствует на складе в Краснодаре или Калининграде, срок поставки может составить до 4 недель. Наличие продукции на складе уточняйте на сайте www.velux.ru или в отделе по работе с клиентами.

■ Срок поставки 2,5 недели ■ Срок поставки 4 – 5 недель Цены в рублях с учетом НДС действуют с 3 марта 2021 г.

VELUX INTEGRA®



15°-90°

Мансардные окна VELUX INTEGRA® идеальны для любителей максимального комфорта, а также при расположении окна вне доступа



- ★ Датчик дождя.
- ★ Бесшумный мотор.
- ★ Оборудование интегрировано и незаметно после установки.
- ★ Безопасное закрывание: окно не придавит руку или палец.

Максимальный комфорт

Мансардные окна VELUX INTEGRA® идеальны для ценителей максимального комфорта и при расположении окна вне доступа. Окно со встроенным электромотором комплектуется настенной кнопкой дистанционного управления. С ее помощью можно управлять окном из любого места в доме.

- Дистанционное управление окнами и аксессуарами.
- Оборудование интегрировано и незаметно после установки.
- Бесшумная работа мотора.
- Возможность ручного открывания окна.

Дождь не застанет врасплох

Окна VELUX INTEGRA® оснащены датчиком дождя. Можно не беспокоиться об интерьере — если пойдет дождь, окно автоматически закроется. Эта функция особенно полезна, если вас нет дома или вы находитесь в другой комнате.

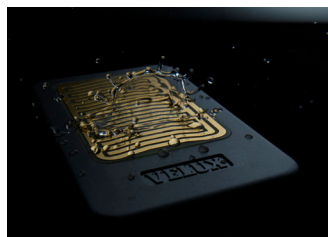

Окно INTEGRA® SOLAR

Питание от солнечной батареи. Идеальный вариант при установке окна в готовую кровлю.

- Экономия энергии.
- Не требуется прокладка проводов.
- Высокая безопасность.
- Устойчивое соединение.



Системы управления io-homecontrol® – это современные и надежные радиотехнические устройства, которые легко устанавливаются. Изделия с маркой io-homecontrol® могут быть использованы в сочетании друг с другом, что обеспечивает комфорт, безопасность и экономию электроэнергии.
www.io-homecontrol.com



GGL



GGU

Представлено в дереве и белом полиуретане.

Размер (ширина и высота), см. Код окна Площадь остекления, м²	55 x 78	55 x 98	66 x 98	66 x 118	78 x 98	78 x 118	78 x 140	78 x 160	94 x 118	94 x 140	114 x 118	114 x 140
	SK02	SK04	FK04	FK06	MK04	MK06	MK08	MK10	PK06	PK08	SK06	SK08
GGL 306821 дерево, питание от сети	75 850	81 050	83 400	85 250	85 250	88 100	92 350	99 400	96 100	99 900	98 950	105 550
GGU 006821 полиуретан, питание от сети	85 550	88 450	93 750	96 100	94 900	99 600	103 700	113 650	109 550	114 250	113 100	121 300
GGL 306830 дерево, солнечная батарея	80 850	86 050	-	90 250	90 250	93 100	97 350	-	101 100	-	103 950	110 550
GGU 006830 полиуретан, солнечная батарея	90 550	93 450	-	101 100	99 900	104 600	108 700	-	114 550	-	118 100	126 300
GPU 006621 полиуретан, питание от сети	-	-	-	140 950	-	146 900	153 800	-	163 700	171 600	169 650	183 500

■ Срок поставки 2,5 недели ■ Срок поставки 4 – 5 недель Цены в рублях с учетом НДС действуют с 3 марта 2021 г.

Панорамное окно с электроуправлением

Панорамный вид из окна и открывание по верхней оси на 45° теперь сочетаются с дистанционным управлением. Два мотора бесшумно откроют окно, и ничто не будет мешать наслаждаться видом из окна.



Модель «Панорама VELUX INTEGRA GPU»

- Влагостойкий полиуретан, легко мыть.
- Двухкамерный стеклопакет с самоочищающимся покрытием и внутренним стеклом «триплекс» для защиты от осколков.
- Дистанционное управление окнами и аксессуарами.
- Элегантный дизайн: моторы встроены в конструкцию.
- Бесшумная работа мотора.
- Возможность ручного открывания окна.
- Настенная кнопка управления.
- Датчик дождя закрывает окно при первых каплях дождя.
- Безопасное закрывание: окно не придавит руку или палец.



Двухкамерный стеклопакет с самоочищающимся покрытием и внутренним стеклом «триплекс» для защиты от осколков.

Дополнительно к любому окну VELUX INTEGRA® либо к модернизированному окну можно приобрести сенсорный пульт KLR 200 для создания программ и удобного управления до 200 компонентов.



KLR 200

18 000

Модернизация мансардного окна

На моделях «Дизайн» (ручка сверху) и «Классика» можно легко установить оборудование для дистанционного управления.

Вариант «питание от электросети»: устанавливается система управления KUX 110 и электромотор KMG 100K.

Вариант «питание от солнечной батареи»: установка комплекта KSX с питанием от солнца.

В любом случае после установки мотор незаметен, работает бесшумно. Окном также можно управлять вручную.

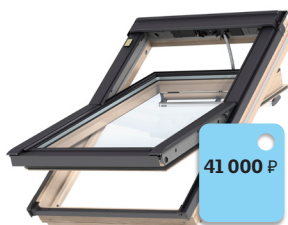

41 000 Р

Электромотор KMG

В комплект входит мотор для скрытой установки, датчик дождя, кнопка управления.

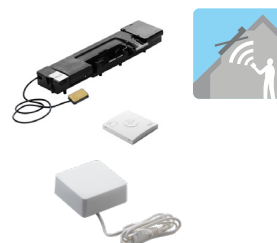

Комплект модернизации моделей «Дизайн», «Классика»	
KMG 100K	KUX 110
19 200	21 800

Система управления KUX 110

Управление мотором окна дистанционно.



46 000 Р

Комплект KSX 100K

В комплект входит солнечная батарея, мотор для скрытой установки, датчик дождя, кнопка управления. После установки мотор незаметен, работает бесшумно. Окном также можно управлять вручную.



Комплект модернизации на солнечной батарее для моделей «Дизайн», «Классика»
KSX 100K
46 000

Для моделей «Стандарт», «Стандарт+» необходимо приобрести комплект AMC 100. В комплект входят: мотор, пульт дистанционного управления, датчик дождя. Питание от электросети.



41 000 Р



Комплект модернизации
AMC 100
41 000

VELUX CABRIO®



35°-53°

Окно-балкон VELUX CABRIO® сделает мансарду просторнее и наполнит ее дневным светом. VELUX CABRIO® — это выход на природу прямо из мансарды. Окно превращается в балкон за считанные секунды. Поднимите верхнюю секцию, выдвиньте вперед нижнюю — и вот вы вышли на балкон подышать свежим воздухом и насладиться видом.



Представлено в
дереве

Больше тепла для комфорта

Двухкамерный стеклопакет теплее однокамерного на 30%. 3 уровня уплотнителей между рамой и створкой образуют замкнутые контуры. Это снижает воздухопроницаемость и исключает продувание. Закаленное стекло защищает от града.



Расширьте свои горизонты!

В вашей мансарде будет еще больше пространства! Для этого установите широкое окно-балкон VELUX CABRIO® «королевского» размера. Или поставьте несколько окон-балконов рядом. Или сочетайте VELUX CABRIO® с решением «эффект балкона», чтобы сделать комнату еще светлее и создать неповторимый панорамный вид. Наслаждайтесь уютом в своем доме!

Размеры	Площадь остекления	GDL 3066	EDW 0000	EDS 0000
MK19 78x252 см	1,29 м²	251 100	13 950	11 200
PK19 94x252 см	1,63 м²	270 000	18 350	14 800
SK19 114x252 см	2,05 м²	288 900	18 900	15 200

Нижний наклонный элемент

GIL/GIU



15°-90°



Решение «эффект балкона»

Получить эффект балкона можно и более экономичным способом. Для этого сочетайте мансардное окно «Панорама» или модели «Дизайн» или «Классика» с «глухим» нижним наклонным элементом GIL/GIU. Такую вертикальную комбинацию можно сочетать с окном-балконом VELUX CABRIO®. Роскошный вариант!

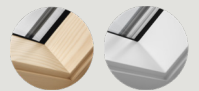
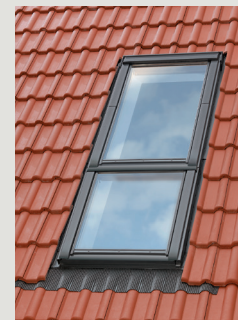

Представлено в
дереве и
полиуретане.

Размеры	Площадь остекления	Наклонные элементы		Оклады к наклонным элементам	
		GIL 3068	GIU 0068	ETW WK34 0000	ETS WK34 0000
MK34 78x92 см	0,44 м²	76 850	78 750	4 150	3 600
PK34 94x92 см	0,56 м²	88 900	91 050	4 150	3 600
SK34 114x92 см	0,70 м²	96 100	98 450	4 150	3 600

Указаны цены на наклонный элемент и оклад к нему. Для подбора необходимого комплекта для установки обращайтесь в отдел по работе с клиентами.

Терраса



15°-90°

Терраса VELUX

Панорамные мансардные окна открывают вид на окрестности, а вертикальные элементы открывают выход на террасу.

Мансардное окно открывается по верхней оси на 45°, вертикальный элемент либо открывается по боковой оси (распашной, VEA — вправо, VEB — влево), либо не открывается (глухой, VEC). Глухой элемент используется при комбинации террас. Ограждение и балконная площадка в комплект не входят.

Двухкамерный стеклопакет с закаленным наружным стеклом и внутренним стеклом «триплекс».



Представлено в
дереве



Код элемента		Цена
GEL M08 3065G	Мансардное окно	118 000
VEA M35 3065G	открывается вправо	106 500
VEB M35 3065G	открывается влево	106 500
VEC M35 3065G	глухой элемент	106 500

Указаны цены на окна. Для подбора необходимого комплекта для установки обращайтесь в отдел по работе с клиентами.



Карнизное окно

VFE/VIU



15°-55°

Карнизное окно

Если вы не готовы к террасе, есть альтернативное решение: комбинация наклонного мансардного окна с вертикальным карнизным. Результат: такой же эффектный интерьер с панорамным обзором, только без выхода наружу. Сочетается только с окнами VELUX «Дизайн», «Классика», «Панорама». Вертикальный элемент VFE открывается по нижней оси. Управляется с помощью ручки, расположенной в верхней части фрамуги. VIU — «глухой» элемент. Рекомендуется при высоких пристенках.

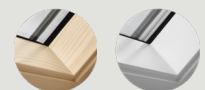

Представлено
в дереве и
полиуретане



Размеры	Площадь остекления	VFE 3068	VIU 0068
---------	--------------------	----------	----------

MK31 78x60 см	0,22 м ²	75 000	82 650
MK35 78x95 см	0,44 м ²	85 700	94 450
PK31 94x60 см	0,28 м ²	82 450	90 850
PK35 94x95 см	0,55 м ²	95 600	105 350
SK31 114x60 см	0,36 м ²	96 450	106 250
SK35 114x95 см	0,70 м ²	104 700	115 350

Указаны цены на карнизное окно. Для подбора необходимого комплекта для установки обращайтесь в отдел по работе с клиентами.

ВЫХОДЫ НА КРОВЛЮ

Аварийный выход на крышу

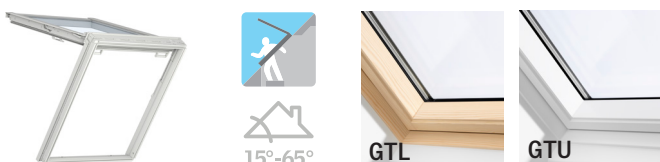

Мансардное окно и одновременно аварийный выход на крышу. При нажатии ручки для аварийного выхода окно автоматически открывается газовыми пружинами. Внутреннее стекло «триплекс».

Модель GTL изготовлена из клееной древесины, покрыта лаком. Модель GTU — термодревесина в полиуретане. Подходит для всех отапливаемых мансардных помещений. Дополнительно приобретается оклад в зависимости от типа кровельного материала.

Увеличенный угол открывания 67°. Размеры аварийного выхода при 67°:
MK08: 70 x 122 см.
SK08: 106 x 122 см.

Размер (ширина и высота), см. Код окна Площадь остекления, м ²	78 x 140	114 x 140
	МК08 0,73	SK08 1,16
GTL 3070 дерево, однокамерное	69 500	90 350
GTL 3066 дерево, двухкамерное	97 300	126 500
GTU 0070 полиуретан, однокамерное	86 900	112 950
GTU 0066 полиуретан, двухкамерное	121 650	158 100
EDW 2000 (BDX в комплекте) для профил. кровельного материала	16 350	18 250
EDS 2000 (BDX в комплекте) для плоского кровельного материала	13 850	15 350
VBX 0000 Пароизоляция	2 350	2 350

Эксплуатационный выход на крышу

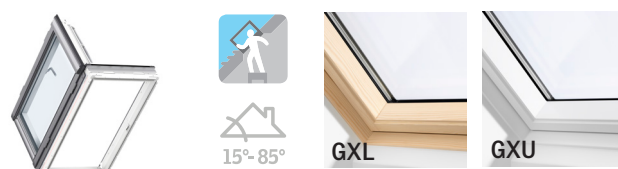

Мансардное окно и одновременно выход на крышу для отапливаемых помещений. Открывается по боковой оси, удобно для обслуживания кровли. Газовая пружина в верхней части оконной створки удерживает ее в открытом положении. Внутреннее стекло «триплекс». Окно изготовлено из клееной древесины, покрыто лаком. На окно не устанавливаются рольставни и маркизет. Дополнительно приобретается оклад в зависимости от типа кровельного материала.

Размер выхода FK06 53 x 110 см, MK04 65 x 89 см.

На окно не устанавливаются рольставни и маркизет. Ступенька в комплект не входит.

Размер (ширина и высота), см. Код окна Площадь остекления, м ²	55 x 98	66 x 118	78 x 98
	СК04 0,29	FK06 0,48	МК04 0,47
GXL 3070 дерево, однокамерное	-	53 000	53 000
GXL 3066 дерево, двухкамерное	-	74 200	-
GXU 0066 полиуретан, двухкамерное	72 100	89 050	-
EDW 2000 (BDX в комплекте) для профил. кровельного материала	14 250	15 250	15 250
EDS 2000 (BDX в комплекте) для плоского кровельного материала	12 200	13 000	13 000
VBX 0000 Пароизоляция	2 350	2 350	2 350

Если стандартная продукция отсутствует на складе в Краснодаре или Калининграде, срок поставки может составить до 4 недель. Наличие продукции на складе уточняйте на сайте www.velux.ru или в отделе по работе с клиентами. Цены в рублях с учетом НДС действуют с 3 марта 2021 г.

В наличии на складе в Москве Срок поставки 2,5 недели Срок поставки 4 - 5 недель

ОКНА-ЛЮКИ

Окно-люк VLT 1000

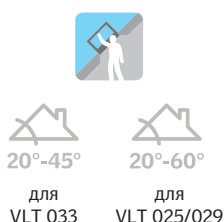

Недорогое решение для обслуживания и ремонта кровли, а также для вентиляции и освещения. Открывается по одной из боковых осей на 90° и удерживается открытым с помощью ограничителя; для проветривания фиксируется в 3 положениях.

- Рама из сосны с пропиткой.
- Фурнитура из нержавеющей стали.
- Створка из фальцованного алюминия.
- Три положения для вентиляции.
- Встроенный универсальный оклад с гибким фартуком для кровли с углом наклона 20–60°. Высота волны до 80 мм.

Универсальный оклад (высота волны кровельного материала до 80 мм) встроен.

Поставляется в размерах 45 x 55, 45 x 73 и 85 x 85 см.

Размер	VLT 1000
025 45 x 55 см	11 250
029 45 x 73 см	11 650
033 85 x 85 см	15 950

Окно-люк GVT 103



Удобный и безопасный выход на кровлю для обслуживания и ремонта. Позволяет проветривать и освещать неотапливаемые помещения под крышей. Нижняя усиленная часть коробки используется как ступенька.

Створка открывается по боковой оси на 90° и удерживается открытой с помощью ограничителя, для проветривания фиксируется в 3 положениях. Универсальный оклад (высота волны кровельного материала до 60 мм) встроен. Внешнее закаленное стекло обеспечивает дополнительную защиту от повреждений. Размер выхода 49 x 76 см.

- Рама и оклад из полиуретана.
- Ступенька для выхода.
- Стеклопакет с закаленным внешним стеклом.
- Створка из экструдированного алюминия.
- Встроенный универсальный оклад с гибким фартуком для кровли с углом наклона 20–65°.

Размер	GVT 0059
103 54 x 83 см	22 500

Продукция для монтажа

A Оклад

B Гидро- и теплоизоляция

C Пароизоляция и отделка

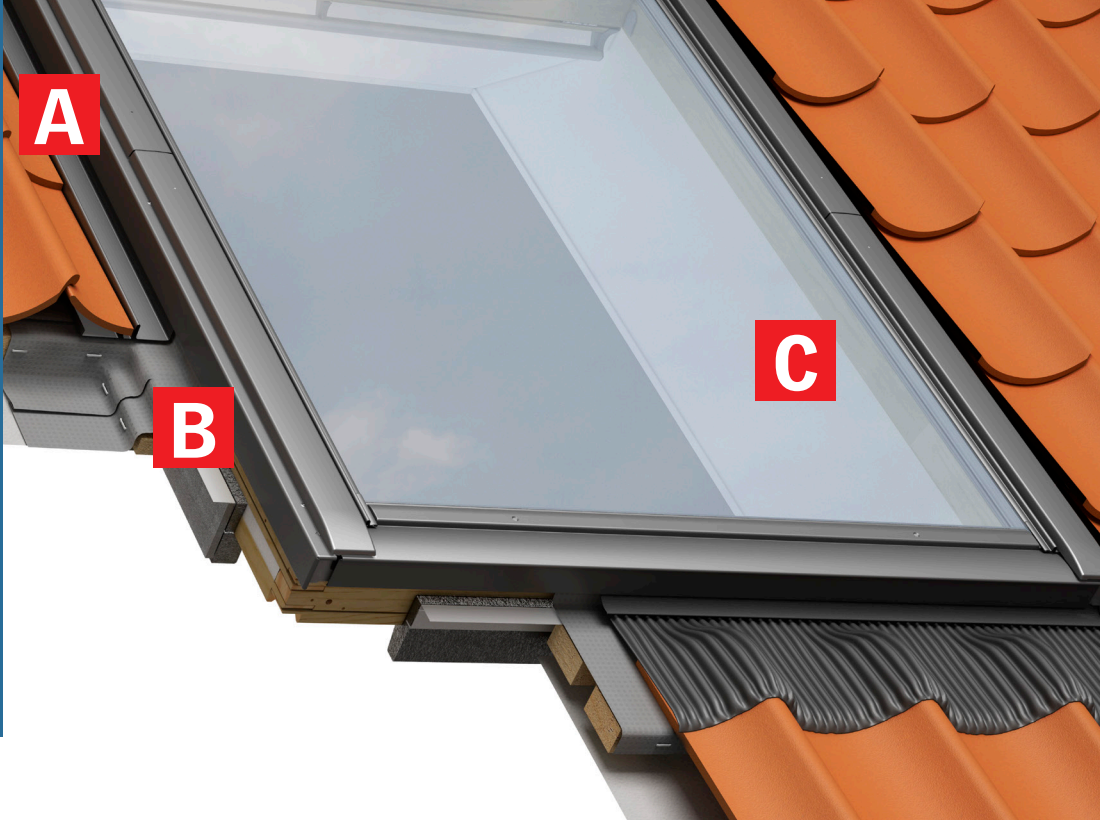

A Водонепроницаемый оклад

Оклад — система желобов для водонепроницаемого соединения окна с любым кровельным материалом. Конструкция оклада исключает проникновение влаги к деревянным частям окна и внутрь кровельной конструкции. Оклад выполнен из алюминиевого листа, окрашен в темно-серый цвет (RAL 7043). Модель оклада подбирается в зависимости от типа кровельного материала.

ВАЖНО! Для каждой группы моделей окон существует своя группа окладов. Для установки окна в фальцевую кровлю (особенно медную или титан-цинковую) или клик-фальц рекомендуем приобрести специальный оклад.

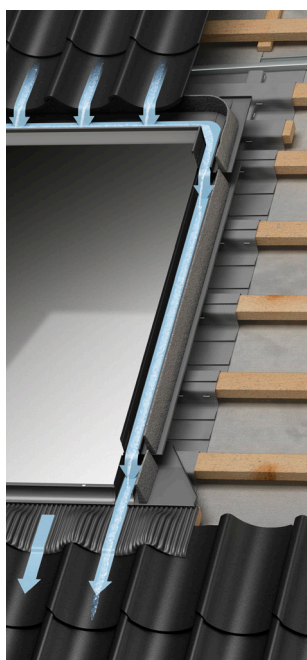

Оклады для окон «Стандарт», «Стандарт+»

EWR 0000

Для профилированных кровельных материалов с высотой профиля до 120 мм: натуральная черепица, металлочерепица, профнастил.



ESR 0000

Для плоских кровельных материалов толщиной до 16 мм (2 x 8 мм): металлические листы, гибкая черепица, плоская кровельная плитка.



Оклады для окон моделей «Дизайн», «Классика»



EDW 2000

Для профилированных кровельных материалов с высотой профиля до 120 мм: натуральная черепица, металлочерепица, профнастил. Комплект гидро- и теплоизоляции BDХ **B** входит в состав.



EDS 2000

Для плоских кровельных материалов толщиной до 16 мм (2 x 8 мм): металлические листы, гибкая черепица, плоская кровельная плитка. Комплект гидро- и теплоизоляции BDХ **B** входит в состав.



EDQ 2000

Для установки в клик-фальц с высотой замка от 25 до 40 мм. Комплект гидро- и теплоизоляции BDХ **B** входит в состав.

В Гидро- и теплоизоляция BDX (входит в комплект окладов EDW/EDS 2000)



Комплект для гидро- и теплоизоляции для еще более простой и надежной установки мансардного окна. Комплект BDX включает теплоизоляционный контур (B1) для утепления между окном и кровлей.

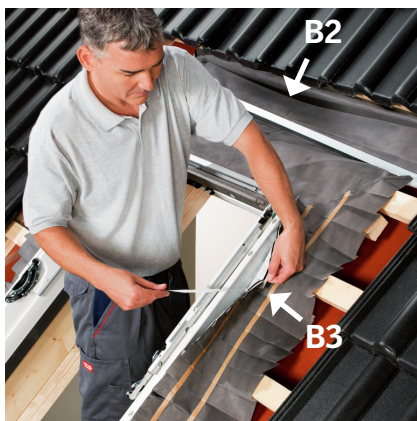

Гофрированный гидроизоляционный фартук (B3) для соединения с гидроизоляцией кровли. Дренажный желоб (B2) отводит от окна воду, которая может проникнуть под кровельный материал. Элементы B2 и B3 можно купить отдельно в комплекте BFX 1000, если установка комплекта BDX невозможна. **Цена 3700 руб.**

- Все элементы изготовлены на заводе точно под размер окна.
- Детали не требуют подгонки или дополнительного раскроя.
- Используются долговечные и надежные материалы.

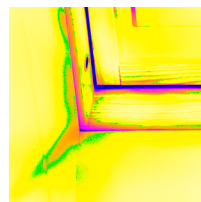

Установка с BDX

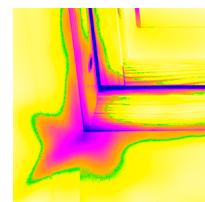

Установка без BDX



ВЕЛЮКС предоставляет 10 лет гарантии на мансардные окна, установленные согласно инструкции по монтажу с использованием комплекта BDX-2000.

С Качественная пароизоляция и отделка

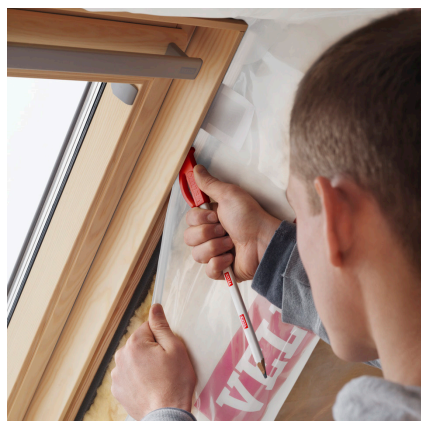

Пароизоляционный фартук BBX защищает кровельную конструкцию от влаги и водяных паров из помещения.

- Простой монтаж.
- Размер фартука соответствует размеру окна.
- Специальное крепление в паз рамы.
- Герметичное соединение с пароизоляцией кровли с помощью специальной ленты.



Откосы LSC Готовые откосы для быстрой и качественной внутренней отделки. Откосы изготовлены из ПВХ и идеально подходят по размеру к мансардным окнам. Окраска и склеивание не требуются. В комплекте пароизоляционный фартук BBX.

D Комплект «Снег+» ZIS



Комплект уплотнителей «Снег+» ZIS Для малоуклонных кровель (15–30°), и регионов с обильными снегопадами. Установка комплекта снизит риск протечек при образовании ледяного замка на мансардных окнах. Представляет собой комплект дополнительных уплотнителей, препятствующих проникновению стоячей воды внутрь помещения. **Цена 4550 руб.**

Размер (ширина и высота), см. Код окна	55 x 78 СК02	55 x 98 СК04	66 x 98 FK04	66 x 118 FK06	78 x 98 МК04	78 x 118 МК06	78 x 140 МК08	78 x 160 МК10	94 x 118 PK06	94 x 140 PK08	114 x 118 SK06	114 x 140 SK08
BDX 2000 комплект гидро- и теплоизоляции	5 800	5 800	5 800	5 800	5 800	5 800	5 800	5 800	5 800	5 800	5 800	5 800
BFX 1000 гидроизоляция	3 700	3 700	3 700	3 700	3 700	3 700	3 700	3 700	3 700	3 700	3 700	3 700
BBX 0000 пароизоляция	2 350	2 350	2 350	2 350	2 350	2 350	2 350	2 350	2 350	2 350	2 350	2 350
LSC откосы	20 600	21 050	21 750	22 450	22 000	22 900	23 600	24 750	23 600	24 500	24 500	25 200
LGI набор для подведения отделки	5 150	5 250	5 450	5 600	5 500	5 750	5 900	6 200	5 900	6 150	6 150	6 300

ЗЕНИТНЫЕ ФОНАРИ



Высокие показатели теплоизоляции, шумопонижения и светопропускания делают зенитные фонари VELUX идеальным решением для зданий с плоской кровлей: жилых и офисных строений, детских садов и школ.

Высокое теплосбережение

- Коэффициент сопротивления теплопередаче зенитного фонаря (EN 1873) 1,4 м²С/Вт.
- Короб заполнен пенополистиролом.

Отличная защита от шума

- Стеклопакет и купол существенно снижают шум во время дождя (шумопонижение 31 дБ).

Максимум света

- Практически весь свет, падающий на зенитный фонарь, попадает в помещение благодаря высокой светопропускающей способности стеклопакета.

Безопасность

- Стеклопакет оснащен внутренним стеклом «триплекс», осколки которого в случае повреждения стеклопакета останутся на пленке.
- Купол защищает стеклопакет от повреждений.



Цены на зенитные фонари и системы дымоудаления на базе зенитных фонарей

Размер (ширина и высота), см. Площадь остекления, м ²										
	60x60	60x90	80x80	90x90	90x120	100x100	100x150	120x120	150x150	
Глухое	CFP 0073U	26 200	28 900	31 200	34 700	40 000	38 500	48 100	47 000	63 100
С ручным открыванием	CVP 0073U	44 500	49 100	53 000	58 900	68 100	65 500	81 800	79 800	-
На электроуправлении	CVP 0573UA INTEGRA®	61 500	67 900	73 300	81 400	94 100	90 500	113 100	110 400	148 400
Для выхода на крышу	CXP 0473Q	-	-	-	-	98 100	94 300	-	115 100	-
Для дымоудаления	CSP 1073Q	-	-	-	-	-	180 600	-	220 300	-
Купол, прозрачный	ISD 0000A	17 400	19 200	20 500	23 000	26 600	25 600	33 300	33 300	46 100
Купол, матовый	ISD 0100A	17 400	19 200	20 500	23 000	26 600	25 600	33 300	33 300	46 100
Защитное стекло, изогнутое	ISD 1093	39 700	43 800	46 700	52 500	60 700	58 400	75 900	75 900	-
Защитное стекло, плоское	ISD 2093	29 600	32 600	34 800	39 200	45 300	43 500	56 600	56 600	-
Штора-плиссе, белая	FMG 1016SWL	19 500	19 900	20 400	20 800	21 600	21 200	22 500	22 000	-
Штора-плиссе, песочная	FMG 1259SWL	19 500	19 900	20 400	20 800	21 600	21 200	22 500	22 000	-
Энергосберегающая штора-плиссе «соты», белая	FSK 1045SWL	23 400	23 900	24 400	24 900	25 900	25 400	27 000	26 500	31 800
Энергосберегающая штора-плиссе «соты», черная	FSK 1047SWL	23 400	23 900	24 400	24 300	25 900	25 400	27 000	26 500	31 800
Маркизет	MSG 6090WL	25 400	25 900	26 400	26 900	27 900	27 400	29 000	28 500	-

Цены в рублях с учетом НДС действуют с 3 марта 2021 г. ■ Срок поставки 2,5 недели ■ Срок поставки 4 – 5 недель

Комплектация

Зенитный фонарь VELUX состоит из двух обязательных компонентов, которые необходимо заказывать отдельно.

1. Зенитное окно (CVP, CFP, CXP, CSP).
2. Защитный акриловый купол (прозрачный ISD 0000 / матовый ISD 0100) или защитное стекло (плоское ISD 2093 / изогнутое ISD 1093). Защитные стекла ISD 2093 и ISD 1093 предназначены для CFP/CVP INTEGRA®, кроме размера 150 x 150.

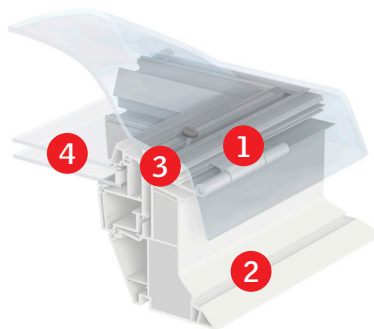

- 1 — Купол (акрил)
- 2 — Короб (ПВХ)
- 3 — Рама (ПВХ)
- 4 — Стеклопакет (однокамерный, «триплекс»)

Виды защитных куполов/стекол для зенитных фонарей

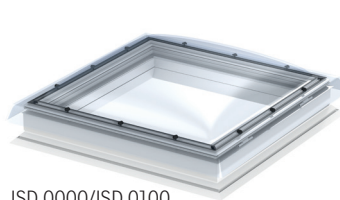

ISD 0000/ISD 0100



0°-15°



ISD 2093



5°-15°



ISD 1093



0°-15°

Виды зенитных окон

Глухое (CFP)	С ручным открыванием (CVP)	На электроуправлении (CVP Integra)	Для выхода на крышу (CXP)	Для дымоудаления (CSP)
<ul style="list-style-type: none"> • Для помещений, где необходимо только естественное освещение, без вентиляции. • Глухая конструкция. 	<ul style="list-style-type: none"> • Функции освещения и проветривания. • Открывание на 14 см вручную при помощи стержня. • Стержень 180 см в комплекте. 	<ul style="list-style-type: none"> • Функции освещения и проветривания. • Управление с помощью дистанционного пульта, который входит в комплект. • Открывание на 14 см. 	<ul style="list-style-type: none"> • Простой и безопасный доступ на кровлю для обслуживания и ремонта. • Открывание вручную на 60°. • Удерживается в открытом положении при помощи двух газовых пружин. 	<ul style="list-style-type: none"> • Удаление дыма во время пожара. • Функции освещения и проветривания. • Открывание в аварийном режиме на 50 см за 60 с. • Открывание для проветривания на 15 см. • Дополнительно необходим комплект для управления KFX 210 на каждое окно, цена 67000 руб.

Управление освещением

На окна CVP с электрооткрыванием могут быть установлены аксессуары на электроуправлении. Для модели CVP с ручным открыванием и для глухого зенитного окна CFP рекомендуем аксессуары на солнечной батарее.

При установке аксессуаров на солнечных батареях пульт и мотор входят в комплект.



FMG

Штора-плиссе FMG мягко приглушает дневной свет, работает на электроуправлении (для всего размерного ряда, кроме 150 x 150 см). Белые направляющие.



FMK/FSK

Энергосберегающие шторы для зенитных фонарей обеспечивают высокую степень затемнения: FMK с питанием от сети и FSK с питанием от солнечной батареи. Белые направляющие.



MSG

Маркизет MSG защищает от жары, работает на солнечных батареях (для всего размерного ряда, кроме 150 x 150 см). Устанавливается между окном и куполом. Белые направляющие.

СВЕТОВЫЕ ТУННЕЛИ

TW-/TL-TC-



Для помещений, в которых установка мансардных, фасадных окон и зенитных фонарей невозможна.

Световой туннель устанавливается в крышу аналогично мансардному окну или зенитному фонарю и проводит солнечный свет через светоотражающую алюминиевую трубу.

Со стороны помещения монтируется плафон диаметром 35 см, из которого поступает дневной свет.

В пасмурный день световой туннель дает примерно столько же света, сколько лампа мощностью 60 Вт.



Выбор модели в зависимости от особенностей кровли

	Скатная кровля, профилированный кровельный материал	Скатная кровля, плоский кровельный материал	Плоская кровля
Расстояние от отделки потолка до верха обрешетки	15°-65°	15°-65°	0°-15°
0,9–2 м	TWF гибкая труба	TLF гибкая труба	TCF гибкая труба (0,2–0,9 м от отделки потолка до верха обрешетки)
0,9–1,7 м	TWR жесткая труба	TLR жесткая труба	TCR жесткая труба
1,7–6 м	TWR жесткая труба + секции для удлинения ZTR	TLR жесткая труба + секции для удлинения ZTR	TCR жесткая труба + секции для удлинения ZTR

Виды световых туннелей

С жесткой трубой



TWR/TLR/TCR

Внутренняя поверхность трубы имеет коэффициент отражения 98 %. Практически весь свет, падающий на кровельный элемент туннеля, поступает в помещение.

С гибкой гофр. трубой



TWF/TLF/TCF

Рекомендованы в случаях, когда установка жесткой трубы затруднена. Имеют меньшую светопропускающую способность по сравнению со световыми туннелями с жесткой трубой.

Размерный ряд

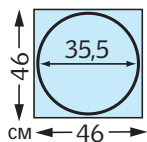

Размеры/диаметр, см		46x46/35,5	46x46/35,5
Расстояние от отделки потолка до верха обрешетки		0,9-2	0,9-1,7
Световые туннели с гибкой гофрированной трубой	TWF	32 800	-
	TLF	32 800	-
	TCF	35 700	-
Световые туннели с жесткой трубой	TWR	-	41 000
	TLR	-	41 000
	TCR		56 800

Цены в рублях с учетом НДС действуют с 3 марта 2021 г.

■ Срок поставки 2,5 недели



НОВАЯ КОЛЛЕКЦИЯ
С МАРТА 2021 года

НОВЫЕ РАСЦВЕТКИ, ОРНАМЕНТЫ
ВЫБИРАЙТЕ НА САЙТЕ

www.veluxshop.ru



Pick&Click!®

Уникальная разработка VELUX Pick&Click!® позволяет устанавливать шторы и жалюзи VELUX легко и быстро. На каждом окне есть предварительно установленные кронштейны, в которые штора вставляется и защелкивается.

Шторы, жалюзи, рольставни

Комфорт в мансарде во многом зависит от аксессуаров. Слегка приглушить, рассеять свет или затемнить помещение помогут шторы VELUX. Для защиты от перегрева используйте маркизет и рольставни. Аксессуары VELUX идеально подходят ко всем моделям мансардных окон.

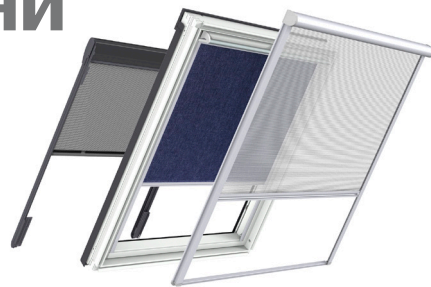

Подберите аксессуары для мансардных окон под ваши потребности и назначение помещений онлайн на www.veluxshop.ru!

Защита от жары



Маркизеты MIV/MNL

- ★ Значительно снижает t° в жару.
- ★ Сетчатое полотно не препятствует обзору.
- ★ Управляется изнутри помещения.

MIV — к окнам «Стандарт», «Стандарт+»

MNL — ко всем остальным окнам

Полное затемнение



Затемняющая штора «Сиеста» DKL

- ★ Для полного затемнения.
- ★ На направляющих, фиксируется в любом положении.
- ★ Смена положения в 1 касание.
- ★ На электроуправлении (DML), на солнечной батарее (DSL).

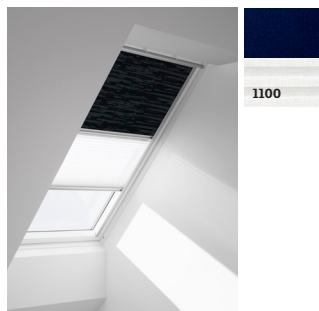

Затемняющая штора «Дуо» DFD

- ★ Две шторы в одной: затемняющая и штора-плиссе.
- ★ На направляющих, фиксируется в любом положении.
- ★ Затемняет или приглушает дневной свет.

Защита от насекомых



Москитная сетка ZIL

- ★ Защищает от насекомых и тополиного пуха.
- ★ Сетчатая ткань пропускает свет и сохраняет обзор из окна.
- ★ Устанавливается изнутри на откосы.
- ★ Белые направляющие.

Свет и декор



Рольставни

- ★ Для полного затемнения.
- ★ Снижают шум дождя.
- ★ Уменьшают вероятность взлома.
- ★ На электроуправлении, на солнечной батарее.

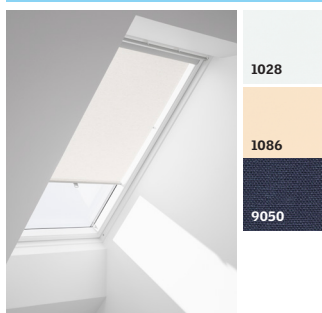

Рулонная штора на крючках RHL

- ★ Приглушает дневной свет.
- ★ Фиксируется в 3 положениях на крючках.

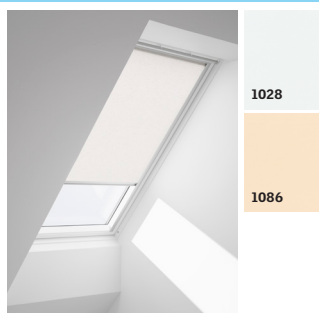

Рулонная штора на направляющих RFL

- ★ Приглушает дневной свет.
- ★ На направляющих, фиксируется в любом положении.
- ★ Смена положения в 1 касание.
- ★ На электроуправлении (RML), на солнечной батарее (RSL).

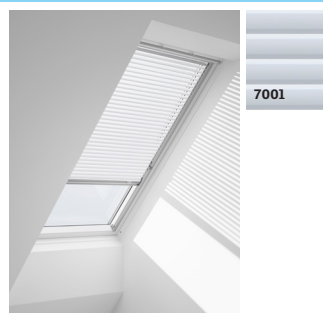

Жалюзи PAL

- ★ Идеальны для влажных помещений.
- ★ Влагостойкие, легко моются.
- ★ Без видимых шнуров — безопасны для детей.

Сравнительная таблица моделей

	Стандарт	Стандарт+	Дизайн	Дизайн
Ручка сверху Удобно использовать на любой высоте. Можно поставить мебель под окном	GZR 3050	GZR 3061	GLL 1061	GLU 1061
Ручка снизу	GZR 3050b	GZR 3061b	GLL 1061b	GLU 1061b
Материал рамы	дерево	дерево	дерево	деревянный каркас в полиуретане
Количество камер стеклопакета / газ	1 / аргон	2 / аргон	2 / аргон	2 / аргон
Тепло и комфорт				
Вентиляция при закрытом окне Пропускная способность вентиляционного устройства м³/ч	•• до 25,2	•• до 25,2	•••• до 39,5	•••• до 39,5
Теплосбережение: коэффициент сопротивления теплопередаче окна (R, м²С/Вт)	•• 0,71	••• 0,9	••• 0,9	••• 0,9
Инновационная технология теплосбережения	—	—	ThermoTechnology™	ThermoTechnology™
Звукоизоляция, Дб Указана величина, на которую снижается уровень шума по сравнению с шумом на улице	•• 32	•• 32	•• 32	•• 32
Дополнительная защита от шума дождя	—	—	—	—
Защита и безопасность				
Снеговая нагрузка, кг/м²	630	630	630	630
Дополнительная защита Внутреннее стекло «триплекс» - ламинированное стекло с защитой от осколков	—	—	—	—
Защита от града Закаленное окно снаружи	•	•	•	•
Контуры уплотнения	2	2/3	3	2
Стеклопакет				
Формула стеклопакета: внутреннее стекло — камера — внешнее стекло (например, 2 x 3 — 2 стекла толщиной 3 мм), мм	4-16-4	4-12-3-12-3	4-14-3-14-3	4-14-3-14-3
Покрывтия снаружи Покрывтие easy-to-clean, покрывтие анти-роса	—	—	—	—
Защита от выгорания Внутреннее стекло «триплекс»	—	—	—	—
Дополнительно				
Фиксация створки для мытья и проветривания	—	—	•	•
Рекомендуемый угол установки	15–90°	15–90°	15–90°	15–90°

Классика	Классика	Классика	Классика	Панорама	Панорама
GGL 3068	GGU 0068	GGL 3086	GGU 0086	GPL 3068	GPU 0068
дерево	деревянный каркас в полиуретане	дерево	деревянный каркас в полиуретане	дерево	деревянный каркас в полиуретане
2 / аргон	2 / аргон	2 / криптон	2 / криптон	2 / аргон	2 / аргон

до 39,5	до 39,5	до 39,5	до 39,5	до 39,5	до 39,5
0,9	0,9	1	1	0,9	0,9
ThermoTechnology™	ThermoTechnology™	ThermoTechnology™	ThermoTechnology™	ThermoTechnology™	ThermoTechnology™
35	35	37	37	35	35
630	630	630	630	630	630
3	2	3 (+«Снег+»)	2 (+«Снег+»)	3	2

2x3-12-3-12-4	2x3-12-3-12-4	2x3-12-3-12-4	2x3-12-3-12-4	2x3-12-3-12-4	2x3-12-3-12-4

15-90°	15-90°	15-90°	15-90°	15-55°	15-55°

Хорошо

Отлично

Превосходно

Присутствует

Отсутствует

Размерный ряд

778	GLL GGU GGL21 GGU21 GGL30 GGU30 СК02									
978	0,29	0,38	0,47	0,60	0,91					
1178	GLL GGU GGL21 GGU21 GGL30 GGU30 GPL					GGU GGU21 GGU30 GPU				
1398	0,37	0,48	0,59	0,75	0,95					
1600	GLL GGU GGL21 GGU21 GGL30 GGU30 GPL					GGU GGU21 GGU30 GPU				
	0,58	0,73	0,92	1,16	1,40					
	GLL GGU GGL21 GGU21 GGL30 GGU30 GPL					GGU GGU21 GGU30 GPU				
		0,85	1,07	1,35	1,63					
	550	660	780	942	1140	1340				

920	GIL GIU GIL GIU GIL GIU GIL GIU			
600	MK34	PK34	SK34	UK34
954	VFE VIU VFE VIU VFE VIU VFE VIU			
1154	MK31	PK31	SK31	UK31
1374	VFE VIU VFE VIU VFE VIU VFE VIU			
	MK35	PK35	SK35	UK35
	VFE VIU VFE VIU VFE VIU VFE VIU			
	MK36	PK36	SK36	UK36
	VFE VIU VFE VIU VFE VIU VFE VIU			
	MK38	PK38	SK38	UK38
	780	942	1140	1340

Представлены доступные размеры моделей «Дизайн», «Классика», «Панорама» в дереве и полиуретане, а также наклонных элементов и карнизных окон. Цены на окна, которые не указаны в данной брошюре, уточняйте в отделе по работе с клиентами.

0,96 - площадь остекления в м²

Табличка с данными о модели



Модель Размер

↓ ↓

VELUX GGL MK08 3070 49BB12V

www.velux.com CE 13 EN4351-1:2006+A1:2010

↓ ↓

430710-0006 GLR HR08 307318 41BE10H **VELUX**

www.velux.com

1998 - 2015

↓ ↓

430710-0006 GGL MK08 3059 42 AB12 V **VELUX**

www.velux.com

↓ ↓

VELUX GGL 304 3059 25 AC 12 V 401845 0104

На каждом мансардном окне VELUX независимо от года производства есть табличка с данными о модели, стеклопакете и размере окна. Цвет и расположение могут отличаться в зависимости от года выпуска. Данные с таблички необходимы для заказа аксессуаров и стеклопакета или запчастей в случае замены.

Полезные услуги и ресурсы



Mansarda.ru — портал о грамотном подходе к мансарде!

Как спроектировать мансардный этаж? Какие нюансы учесть при строительстве и утеплении? Как эффективно использовать интерьерное пространство? На сайте и в одноименной группе в «Инстаграме» @mansarda.ru — кладезь полезностей!



Как сэкономить время на подборе продукции?

Когда вы позвоните нашим консультантам, они быстро подберут окна VELUX и комплектацию точно под ваш проект. И скажут, что делать дальше. А вы сэкономите часы блуждания по интернету и сбора информации по крупицам.



Нужен качественный монтаж?

Правильно установленные окна VELUX не текут и долго служат своим владельцам. Найдите ближайшего к вам сертифицированного установщика VELUX на карте установщиков на www.velux.ru.

Гарантия

Как мировой лидер в производстве мансардных окон, вот уже 75 лет мы делаем все возможное, чтобы наша продукция безотказно служила вам многие годы.

Мы верим, что лучшая гарантия — это та, которой вы никогда не воспользуетесь, но в случае необходимости мы поможем вам быстро и качественно.

Условия гарантии

Гарантийный срок начинается от даты покупки продукта первым потребителем, которая должна быть подтверждена соответствующими документами. В случае невозможности предоставления подтверждающих документов, гарантийный срок отсчитывается с даты производства продукта. Подробные условия на www.velux.ru.



Расширенная гарантия 10 лет на мансардные окна, оклады и сопутствующую продукцию, установленные с использованием комплекта BDХ.



Стандартная гарантия 5 лет на мансардные окна, зенитные фонари, световые туннели, включая стеклопакеты, оклады и сопутствующую продукцию.



Стандартная гарантия 1 год на аксессуары и электрику.

ВЕЛЮКС ЗАО
Москва: (495) 640 87 20
Бесплатная информационная линия:
Регионы: 8-800-200-7520
www.velux.ru

Жизнь в лучшем свете™

VELUX®